



B
O
N
N
E
S
F
Ê
T
E
S

QUESTIONNAIRE JEUNES

CENTRE de FORMATION et de PERFECTIONNEMENT à la SÉCURITÉ ROUTIÈRE Des Motards au service des Motards



*Plus proche de vous pour mieux
vous servir*



AUTO-MOTO ÉCOLE DE VILLABÉ - 5, place Rolland Vincent 91100 VILLABÉ

Tél. (1) 69 11 04 04

SPÉCIALISTES DE LA CONDUITE ACCOMPAGNÉE DÈS 16 ANS

VILLABÉ A6

Le plaisir de faire plaisir

Carrefour



- Ouvert du lundi au samedi de 9h à 22h

Garage de Robinson

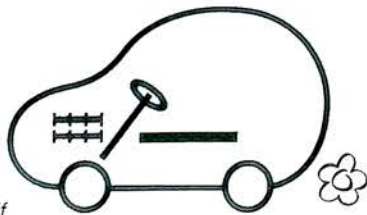

Robert LENOBLE
concessionnaire exclusif
CORBEIL

Service Commercial:
54, boulevard John Kennedy (R.N. 7)
Mécanique : 28, rue de Robinson

☎ 64 96 51 91
☎ 64 96 09 49

RADIO-TAXIS VILLABÉ

B.P. 34

☎ 60 88 14 14

**7 SUR 7
JOUR ET NUIT**

CORBEIL-ST PIERRE
ST GERMAIN LES CORBEIL
VILLABÉ

Siège : 2, rue de la Tuilerie
91100 CORBEIL-ESSONNES





Billet du Maire



SOMMAIRE

	pages
Billet du Maire	1
Vos Élus	2-3
Finances	4
Scolaire-Péri-scolaire	5-6-7-8
Sport	9-10-11-12
Markethon	13
Affaires Sociales	14-15-16-17
Questionnaire	18-19-20
Villab...Infos	21
Cultures et Fêtes	22-23
Voirie... Rénovations	24-25
Passé Présent	26-27
État Civil	28
Infos pratiques	30-31
Mots croisés	32

Malgré les temps difficiles...

L'année 1995 ne se termine pas dans l'euphorie. Les bonnes nouvelles, au plan national, comme au plan international sont rares. Le chômage perdure et s'aggrave, jeunes et moins jeunes s'interrogent quant à un avenir incertain.

L'état ponctionne collectivités et familles pour combler ses déficits.

Dans ce contexte, les élus auxquels vous avez accordé votre confiance il y a quelques mois, sont tenus de pratiquer une gestion rigoureuse.

Au cours des deux années écoulées, impôts locaux et coûts des services ont diminué. Pour l'année qui vient, le statu quo sera maintenu en matière d'imposition.

Cependant, malgré les contraintes qui s'imposent à nous comme aux autres communes, nous nous efforcerons, comme nous l'avons toujours fait :

- d'apporter à tous les Villabéens, les services qu'ils sont en droit d'attendre à des tarifs différenciés en fonction de leurs ressources,
- de poursuivre le développement du village, l'amélioration de sa voirie et de son cadre de vie,
- de préparer l'avenir de Villabé : contrat régional, développement économique...

Tout au long de leur mandat, vos élus resteront à votre écoute afin de répondre au mieux aux préoccupations de chacun.

La fin de l'année est proche, ce sera pour beaucoup l'occasion de fêtes familiales. Qu'elles soient pour tous les Villabéens un moment de bonheur.

Mais ayons aussi une pensée et si possible un témoignage d'amitié envers ceux dont la vie est attristée par la solitude ou la maladie. La solidarité, c'est aussi cela.

Bonnes Fêtes et Bonne Année

Alain RAMEY

Tirage en 2500 exemplaires

Directeur de la Publication :

J.M. DUCHESNE, Maire-Adjoint.

Équipe rédactionnelle :

Mme, MM. C. BERTAUX, L. CHELLE,
P. DUBOZ, D. DUMONT, R. FORLIVESI,
J.M. LAFON, I. MAGGINI, E. NAVARRO.

Mise en page, Conception et Réalisation :

Imprimerie E.P. 3000 - Tél. (1) 64 93 89 89

Régie Publicitaire :

LES ÉDITIONS DE L'ESSONNE

Tél. (1) 69 43 11 00



M. Alain RAMEY
Maire de Villabé

Majorité Municipale



M. Louis CHELLE
Maire-Adjoint
Affaires Scolaires et Péri-scolaires



M. Jean-Marie LAFON
Maire-Adjoint
Finances



M^{me} Irène MAGGINI
Maire-Adjointe
Affaires Sociales



M. Denis DUMONT
Maire-Adjoint
Formation, Emploi



M. Philippe BOUCHER
Conseiller Municipal



M^{me} Brigitte BOUTIER
Conseillère Municipale



M^{me} Yveline CAILLERET
Conseillère Municipale



M. Gérard COCAGNE
Conseiller Municipal



M. Daniel NADOLEK
Conseiller Municipal



Mlle Céline VILAINE
Conseillère Municipale



M^{me} Isabelle WIRTH
Conseillère Municipale

OPPOSITION MUNICIPALE "ENSEMBLE POUR VILLABÉ"



M. Marc CATTAN
Conseiller Municipal



M. Daniel FILIBERTI
Conseiller Municipal

e “Pour VILLABÉ”



M. Émile NAVARRO
*Maire-Adjoint
Sports*



M. Christian BERTAUX
*Maire-Adjoint
Culture et Fêtes*



M. Patrice DUBOZ
*Maire-Adjoint
Voirie - Travaux*



M. Jean-Marie DUCHESNE
*Maire-Adjoint
Jeunesse et Communication*



M. Roger FORLIVESI
Conseiller Municipal



M. Daniel JAWORSKI
Conseiller Municipal



M^{me} Andrée LANGLOIS
Conseillère Municipale



M. Michel MEYER
Conseiller Municipal

OPPOSITION MUNICIPALE **“MAJORITÉ PRÉSIDENTIELLE”**



M. Dominique CHAPUIS
Conseiller Municipal



M. Jean HULMEL
Conseiller Municipal



M. André SALDUMBIDE
Conseiller Municipal



M. ALAIN CARRIC
Conseiller Municipal



Mme Françoise HOSSARD
Conseillère Municipale

PRESSION FISCALE

BUDGET COMMUNAL • DOTATIONS DE L'ÉTAT • TRANSFERTS DE CHARGES • PRESSION FISCALE

Pour l'information de chacun, il est important de savoir ce que recouvrent ces mots.

BUDGET COMMUNAL

Celui-ci se traduit depuis plusieurs années par la volonté d'offrir plus de services à la population "gymnase, écoles, poste, actions sociales..." tout en essayant de réduire la pression fiscale par la recherche de nouvelles ressources.

RAPPEL...

1994

Baisse du taux de la taxe d'habitation de 9,78 %,

1995

Diminution de la pression fiscale par l'augmentation des abattements pour charges de famille,

1996

Dispositions complémentaires concernant les abattements adoptés au conseil municipal de Mars 1995.

DOTATION

Quand est-il de la politique menée par l'ÉTAT ?

Sous couvert de décentralisation et d'économie budgétaire, l'ÉTAT diminue année après année les recettes allouées aux communes, tels que la dotation générale de fonctionnement (DGF), la dotation générale pour équipement (DGE) ainsi que le remboursement de la taxe sur la valeur ajoutée (FCTVA).



TRANSFERT DE CHARGES

Dans le même temps, des transferts de charges s'opèrent et obligent les communes à assurer des dépenses supplémentaires dans les domaines comme la sécurité, l'éducation et la solidarité nationale.

L'Association des Maires de France, toutes tendances confondues, s'inquiète du poids que font peser ces transferts de charges sur les finances locales.

PRESSION FISCALE

Si l'Assemblée Nationale confirme le vote du projet de budget 1996 du Gouvernement, en ce qui concerne les impôts locaux, l'ÉTAT taxera plus encore les habitants des communes.

Deux exemples :

* en instituant le prêt à 0% qui remplace le prêt à caractère social qu'était le P.A.P., l'ÉTAT fait disparaître l'exonération de la taxe foncière et supprime la réduction

d'impôt liée aux intérêts des emprunts,

* en abaissant de 16 701 francs à 13 300 francs le plafond d'impôt sur le revenu qui permettait à un grand nombre d'habitants de bénéficier d'un déplafonnement de la taxe d'habitation, l'ÉTAT augmentera cette dernière pour beaucoup de contribuables alors que la commune ne percevra pas un centime supplémentaire.

CONCILIER RIGUEUR BUDGÉTAIRE, INVESTISSEMENTS et FISCALITÉ LOCALE devient chaque année plus difficile pour les élus locaux.

Il convenait que vous en soyez informé, pour pouvoir vous adresser le moment venu, aux bons interlocuteurs.

Dans cet esprit, les élus de la commune de VILLABÉ, ainsi que ses services administratifs, pourront vous apporter les explications que vous souhaitez obtenir.



SCOLAIRE ET PÉRI-SCOLAIRE

Les effectifs

Lors de la dernière rentrée scolaire, 753 enfants ont repris le chemin de l'école.

471 en primaire, 282 en maternelle.

La répartition par écoles et par classes est la suivante :

Primaires

- Ariane :
7 classes, 184 enfants
la 7^{me} classe a été créée en septembre 1995.
- Jean-Jaurès :
11 classes, 287 enfants
La 11^{ème} classe a été créée en septembre 1995.

Maternelles

- Ariane :
4 classes, 116 enfants
- Jean-Jaurès :
6 classes, 166 enfants

Compte tenu des nouvelles arrivées prévues en cours d'année et des places disponibles, 12 enfants de moins de 3 ans sont accueillis en maternelle.

Les crédits affectés aux écoles...

Fonctionnement, par enfant et pour l'année, 270 francs (fournitures scolaires) plus 85 francs par enfant de maternelle pour l'achat de jouets, pour Noël.

Transports pour sorties : 1500 francs par classe.

Projets scolaires : 10 000 francs par école.

Investissements : 500 francs par classe.

Classes transplantées : 100 000 francs par école élémentaire.



... Par ailleurs, la commune

prend en charge l'apprentissage de la natation, dans les piscines de Mennecey et de Lisses, pour les enfants de CP et CE1.

met à disposition des écoles :

- le gymnase pendant le temps scolaire,
- le personnel de la bibliothèque pour des animations ponctuelles,
- un intervenant musical et un intervenant théâtral,
- l'atelier informatique, entièrement rénové pour cette rentrée.

Garderie - Centre de Loisirs

Garderie

Une garderie fonctionne dans chaque école :

Ariane : dans les locaux du Centre de loisirs

Jean-Jaurès : en face de la bibliothèque municipale

Les lundi, mardi, jeudi et vendredi de 7h30 à 8h30 et de 16h30 à 19h.

Elle accueille les enfants de maternelle et leur propose un goûter. Les élèves de CP et CE1 sont acceptés après l'étude dirigée.



Restauration Scolaire

École Ariane

- Maternelle : Chaque jour, 50 à 60 enfants bénéficient des repas. Ils sont encadrés par 6 personnes et un animateur. 10/12 enfants sont occupés après le repas par des jeux.

Les serviettes de table sont changées chaque jour.

- Primaire : Chaque jour, 100 à 115 enfants bénéficient des repas, les plus jeunes mangeant au premier service.

Pendant l'année 1994, 19 195 repas (dont 7545 en maternelle) ont été servis.

École Jean-Jaurès

- Maternelle : Chaque jour, 50 à 60 enfants bénéficient des repas. Ils sont encadrés par 6 personnes et un animateur.

12 à 16 enfants sont occupés après le repas par des jeux de plein air, quand le temps le permet, et à tour de rôle.

Les serviettes de table sont changées chaque jour.

- Primaire : Chaque jour, 145 à 160 enfants bénéficient des repas, les plus jeunes mangeant au premier service.

Une animation (dessin et arts graphiques) est proposée aux enfants en dehors des heures de repas.

Pendant l'année 1994, 26530 repas (dont 8762 en maternelle) ont été servis.

Centre de Loisirs

Les enfants de maternelle, CP et CE1 peuvent être accueillis au Centre de Loisirs tous les mercredis et pendant les vacances scolaires de 7h à 19h.

Les autres enfants peuvent être accueillis au Centre de Loisirs de Corbeil-Essonnes dans les mêmes conditions financières que les précédents.

Pour tout renseignement sur ces activités, s'adresser en mairie auprès du Service Scolaire.



Cours d'Arts Plastiques, Dessin, Sculpture

Voilà ce que nous en ont dit les enfants qui bénéficient de cette animation :

"Tous les midis entre 11h30 et 13h30 des ateliers d'Arts Plastiques, de dessin, et de sculpture sont mis à notre disposition à l'école Jean-Jaurès, les cours se déroulent par groupe de 15 maximum. Chacun de nous est libre de venir ou non, ces ateliers ne sont pas obligatoires.

Il y règne une ambiance sympathique.

Les travaux sont généralement issus d'une observation préalable du sujet, ce qui suppose dans un premier temps d'apprendre à regarder, à voir et ensuite à découvrir les grandes bases du dessin.

Mais faire exprimer l'imaginaire, accroître les possibilités sensorielles au contact de la matière et le travail de la création sont les priorités.

On y découvre des matériaux divers (Plâtre, Terre, Colle à papier peint, Bois, Gouache, Encre, Fusain, Matériaux récupérés etc...).

A cette quantité de plaisirs tactiles, les mains apprennent à connaître toutes les surprises des différents matériaux.

"Nous invitons donc tous nos petits camarades à nous rejoindre."

Les membres de l'atelier

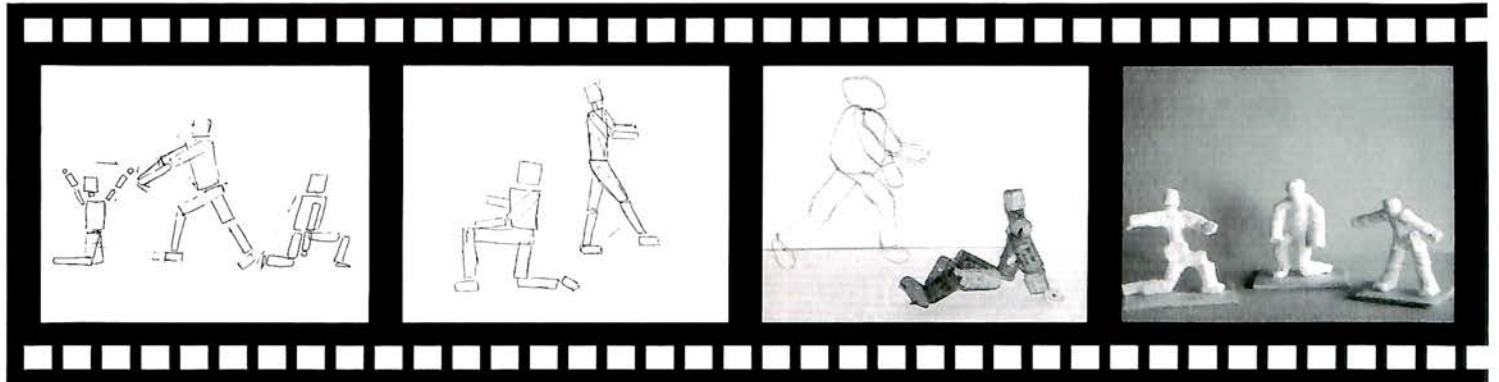

Croquis d'après modèles vivants (dessins crayon trait) - Construction de personnages animés suivant croquis - Finalisation en plâtre.

La bibliothèque Municipale

Encadrée par deux employées municipales travaillant à temps partiel, la bibliothèque est ouverte au public et son personnel intervient régulièrement dans les écoles.

Activités scolaires

Planning

Lundi	de 8h30 à 10h00	Maternelle Ariane
	de 10h30 à 11h30	Primaire Ariane
	de 13h30 à 15h00	Primaire Jean-Jaurès
Mardi	de 8h30 à 10h00	Maternelle Jean-Jaurès
	de 10h30 à 11h30	Primaire Ariane
	de 13h30 à 15h00	Primaire Jean-Jaurès
Jeudi	de 8h30 à 10h00	Primaire Jean-Jaurès

Chaque activité regroupe 12 à 15 enfants.

Contenu des activités

• En maternelle

Sensibilisation au monde des livres
(manipuler, regarder, ranger, toucher, etc...).

Lectures et contes.



• En primaire

Exposés : recherche de renseignements et compréhension.

Jeux de lecture (reconnaître un personnage...).

Présentation d'un livre ("Apostrophes").

Fabrication d'un livre.

Travaux autour d'un thème (les sorcières, les contes, les trains...) fabrication de panneaux.

Jeux de piste en bibliothèque (retrouver un auteur; un livre précis...).

Étude d'un livre (qu'est-ce qu'un auteur; un illustrateur; un éditeur..., quel est leur travail, comment se fabrique un livre).

Illustrer une histoire.

Toutes ces activités sont réalisées en étroite collaboration avec les enseignants.



Ouverture de la bibliothèque municipale au public :

658 enfants la fréquentent.

Fond de livre : 5000 volumes (périodiques, BD, romans, albums, documents,...).

Nouveaux horaires d'ouverture :

Lundi de 15h30 à 18h00
Mardi de 15h30 à 18h30
Jeudi de 10h30 à 11h30, *cette séance est plus particulièrement destinée aux assistantes maternelles pour permettre aux enfants non scolarisés de prendre contact avec les livres.*
de 15h30 à 18h00
Samedi de 10h00 à 12h30

Pendant les vacances scolaires :

Mardi, Jeudi 14h00 à 18h00

Organisation :

- La bibliothèque est gratuite et ouverte à tous les enfants de Villabé.
- Prêt : 3 livres.
- Duré du prêt : 3 semaines.



Du nouveau

Pour les recherches, une salle de documentation est à la disposition des enfants. Les ouvrages sont à consulter sur place. Un classement par code-couleurs (Dewey) leur permet de se repérer facilement.



Les bibliothécaires sont toujours à la disposition des enfants pour les aider.

Pendant les vacances de Noël, de nouveaux meubles de rangement seront installés et le sol de la bibliothèque entièrement refait.

Le confort de nos petits lecteurs s'en trouvera amélioré.

Intervenants dans les Écoles

Depuis quelques années, dans les écoles, la mairie a permis à des spécialistes d'intervenir en musique, arts plastiques, théâtre, sport, danse, anglais et allemand.

Ces intervenants sont des professionnels, qui, dans leur domaine apportent un plus à la pédagogie dispensée dans les classes par nos instituteurs.

Souvent on ne voit, en ce domaine, que la partie émergée de l'iceberg, mais un travail très rigoureux et compétent est fait en collaboration avec les enseignants.

Cette formation, souvent artistique, répond au besoin d'épanouissement de nos enfants, mais aussi à leur besoin de sociabilité et d'autonomie. Elle contribue à faire de nos enfants, tel est l'objectif, des citoyens complets. Elle développe en chacun la sensibilité, le goût de l'esthétique et le plaisir de réaliser ensemble des projets parfois ambitieux mais toujours réussis et gratifiants.

Il faut rappeler les expositions d'arts plastiques, les représentations théâtrales, les récitals de chants et les opéras.



Ces manifestations qui ont fait le régal du public villabéen, demandaient souvent une mise en commun de la richesse de tous ces domaines artistiques.

Les associations de musique, et de théâtre de Villabé ainsi que les services techniques municipaux et de nombreux bénévoles ont œuvré pour la réussite des spectacles donnés par les enfants. C'est ainsi qu'en 1991 étaient présentés le conte "**Lune mon Amie**" d'Alain Boudet avec 200 enfants de 6 à 11 ans,



- en 1992, l'opéra "**Tutti Fan Frutti**" de Charles Henri Joubert avec 250 enfants de 6 à 11 ans,
- en 1993, "**Carnibal**" d'Éric Noyer avec 180 enfants de 3 à 6 ans.

Plus près de nous, en 1994 l'opéra jazz-rock "**Les Tam-Tams de mon cœur**" d'Éric Noyer avec 200 enfants de 6 à 11 ans et "**Le Rêve de M. Loyal**" avec 120 choristes de 6 à 8 ans et 160 enfants d'école maternelle.



Cette année un projet multi-disciplinaire intitulé "**Musée-Musique**" est en cours avec 180 enfants de 6 à 11 ans.

Gymnastique Volontaire



Cette année l'A.G.V. a fêté ses 10 ans d'âge. Tous les adhérents étaient conviés pour fêter cet événement autour d'un repas qui s'est déroulé dans la bonne humeur. Madame GEORGE, la présidente, a soufflé les 10 bougies du superbe gâteau d'anniversaire.

Le club, avec ses 240 adhérents accueille chaque année de plus en plus de monde. L'achat de nouveau matériel permet des séances de gymnastique tonique.

Présidente : Mme Christiane GEORGE 60 86 24 89

Secrétaire : Mme Josette JANISZEWSKI 64 91 56 84

Trésorière : Mme Josseline LEGO



Section Tae Kwondo de Villabé

Pour l'instant, le club ne comporte qu'une section de 10 adultes. Ce club est très actif et les nouveaux adhérents ont déjà pu participer à deux stages techniques de masse et à un stage "combat".

Deux taekwondoïstes ont obtenu leur première ceinture et ont participé à un stage d'une semaine du 28 août au 2 septembre. Le club aura l'occasion de présenter un gala des Arts Martiaux cette année.

Président : M. FROSIO

60 88 29 72

Secrétaire : M. HAPP

Trésorier : M. CHAUSSADE

La Flèche Etoilée

LA FLECHE ETOILEE



A ce jour, 24 adhérents s'adonnent au tir à l'arc. La saison a bien débuté avec les 2 premières places au concours débutants de Chaville, en octobre, catégorie séniors hommes. Les "Promotions" de cette année ont déjà remporté de nombreuses coupes et médailles (à Athis-Mons, Ste Geneviève-des-Bois, Brétigny-sur-Orge et Mennecey).

Président : M. Philippe SANSON

60 86 39 28

Secrétaire : M. Joël ALBERTINI

Trésorier : M. Jean-Claude ROUBLIQUE



Club Cyclotourisme de Villabé

Le club à ce jour compte 16 adhérents. A tous les amoureux de la petite reine, nous comptons sur vous pour renforcer cet effectif afin de pouvoir sillonner les routes de notre département.

Les personnes intéressées peuvent nous rencontrer tous les dimanches à 8h30, place de la salle des fêtes.



Président : M. Lucien Le BOURHIS 60 86 01 81
Secrétaire : M. Philippe RELAND
Trésorier : M. Pierre GIRONDIER

Tennis Club de Villabé

Le club a offert une journée à ROLAND GARROS pour 36 jeunes de l'école de tennis. Le temps était correct et c'est avec beaucoup de plaisir et d'attention que nos tennismen en herbe ont pu suivre, et de près, les évolutions des plus grands mondiaux comme André AGASSI, Jim COURIER, Boris BECKER, Steffi GRAF, Mary PIERCE, etc...

Photos, autographes, la fête était complète et c'est en chantant dans le car que toute l'équipe est rentrée à Villabé avec des souvenirs plein la tête.

Volley Ball

Le nouveau club attend des futurs adeptes pour avoir un créneau au gymnase.

Pour tous renseignements, contacter

M. Charles Edouard MANDEFIELD
60 86 27 53.

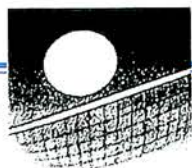

Club La Longue Marche

Le club qui compte 43 adhérents établit en début de saison un calendrier des sorties. Celles-ci ont lieu une fois par mois. A ce programme, s'ajoute une sortie une fois par an qui s'étale sur 2 ou 3 jours.

Président : M. J.C. MAGGINI 60 86 00 67
Secrétaire : M^{me} Marie BARBI
Trésorière : M^{me} Michelle ROUBLIQUE

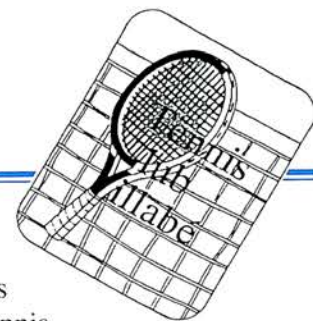

Le club en progression constante, comporte 90 adhérents dont 46 enfants qui fréquentent l'école de tennis.

Les joueurs et joueuses participent à des compétitions interclubs :

En catégorie 15-16 ans Filles.

En catégorie 9-10 ans et 13-14 ans Garçons.

En catégorie Adultes.

Président : M. Bruno DUBOZ 60 86 06 51
Secrétaire : M. Maurice BERGLAS
Trésorier : M. Denis DUMONT



L'Etoile Sportive de Villabé



L'étoile sportive de Villabé a d'ores et déjà dépassé les 216 adhérents de l'an dernier. Cette année, le club a voulu récompenser les jeunes en les amenant à un tournoi près de Montélimar à Donzère. Nos débutants, poussins et moins de 11 ans sont donc partis en T.G.V. pour participer à ce grand tournoi de Pentecôte.

L'équipe sénior a fait un excellent parcours en deuxième division en finissant troisième ; à un point près, l'équipe serait montée en division supérieure.



Classement identique pour les vétérans. Quant aux jeunes, ils ont fini sixième en moins de 11 ans et moins de 13 ans.

Président : M. Roger POISSON 60 86 32 15
Secrétaire : Mme Simone GENDRAULT 64 97 52 76
Trésorier : M. Daniel GENDRAULT

Tennis de Table



Le club est en progression avec 40 adhérents. L'acquisition d'une sixième table a permis une meilleure harmonisation des entraînements. L'équipe première a obtenu d'excellents résultats en terminant seconde de son groupe. Les deux autres équipes se maintiennent dans leurs groupes respectifs.

En UFOLEP, pour le critérium B. THUONG a remporté le critérium départemental ainsi que le critérium régional. Éliminé en huitième de finale nationale, il a réalisé un superbe parcours.



J. CHAUMET ont été battus en finale par Milly-la-Forêt.

En coupe de l'Essonne, l'équipe, composée de L. MORCETTE, J.C. DUCHEMIN, G. ABAT, B. HEGOBURU, F. DA SILVA, S. SA SILVA et

Président : M. Gérard ABAT
Secrétaire : M. Laurent MORCETTE
Trésorier : M. J.C. DUCHEMIN

Fête du Sport...Fête du Sport...

Les 23 et 24 Septembre s'est déroulée la deuxième fête du sport à Villabé. Le stade et le gymnase ont accueilli toutes les associations sportives pendant ces 2 journées. Les Villabéens et Villabéennes, jeunes et moins jeunes, sont venus massivement et ont pu goûter et s'initier à des disciplines souvent nouvelles pour eux.

Une course cycliste de première et deuxième catégorie a été le temps fort de cette fête. Elle rencontrera un franc succès populaire.

Le soir, les adhérents des diverses associations sportives étaient conviés à un dîner spectacle où ils ont pu apprécier les chansons de Bernard SAUVAT et les imitations d'Olivier LAURENT.



Le Maire Alain RAMEY et Émile NAVARRO Adjoint aux sports félicitent le vainqueur de la course cycliste.

Stages d'été... Stages d'été... Stages d'été... Stages



Karaté Club de Villabé BUTOKU-KAI FRANCE

Le club de Villabé est fier de figurer parmi les 5 écoles du Butokukai de France avec Marseille, Mulhouse, Pau et Paris. Cet été à Morzine, du 23 au 29 Juillet, 9 représentants de Villabé ont participé à un stage pour ceintures avancées.

Ce stage de perfectionnement qui s'est déroulé dans la bonne humeur a permis à nos sportifs de rencontrer les adhérents des différentes villes et de progresser dans leur discipline. Trois membres du club ont également participé à un stage en Espagne à Saint Jacques de Compostelle avec des représentants d'Espagne, de Finlande et du Canada.



Président : M. Jean-Pierre PRETEUR 69 90 01 26
Secrétaire : M. Michel FREY
Trésorier : M. Manuel ESTEVEZ

Le Club de Judo de Villabé



Président : M. Thierry BUTTIGIEG 60 65 37 77
Secrétaire : M^{me} Edith GAILLARD
Trésorier : M^{me} Nicole MARSILLAT

16 jeunes du club ont participé à un stage d'été aux environs de Poitiers.

En pleine campagne, loin de la pollution, ils ont pu s'oxygéner par la pratique du footing le matin et de promenades ou jeux l'après-midi. Le judo était bien sûr présent avec le perfectionnement dans l'art du judo et la découverte du "self défense".

D'autres activités étaient aussi au programme comme le ping pong, le billard, des jeux de société, vidéo etc... ; tout ceci après avoir goûté à la cuisine familiale où de nombreux plats régionaux nous étaient présentés.

L'apothéose du stage fut une journée complète au Futuroscope où le cinéma dynamique et le pavillon de la Vienne eurent la préférence de nos jeunes.



Le Villabé Basket Club



Le club, qui accueille 75 adhérents, a créé cette année une section "Baby Basket" pour les petits de 3 à 6 ans. L'appréhension de voir cette nouvelle section tourner en garderie a vite disparu et c'est avec un réel plaisir que nous voyons évoluer ces bouts de chou qui seront la relève des plus grands dans quelques années. Le V.B.C. organise pendant les vacances de Noël un stage du mardi 26 décembre au Vendredi 29 décembre au gymnase.

Présidente : Mme KALAY 60 86 19 24
Secrétaire : M^{me} TORRENT
Trésorier : M^{me} ISSALY

Relais Municipal de l'Emploi

Rue du 8 Mai 1945

Tél. 69 11 19 70

Horaires d'ouverture :

Lundi/Mardi/jeudi/Vendredi : de 9h à 11h25

Mercredi : de 9h à 12h



La 4ème Édition du Markethon, Journée Nationale de la Recherche d'Emploi s'est déroulée le Jeudi 19 Octobre 1995. Cette année les résultats techniques du MARKETHON sont tous fortement en hausse par rapport à 1994 (entre parenthèses, % d'évolution par rapport à 1994).

1° Nombre de Points de départs :	152
(+ 140%)	
2° Nombre des Markéthoniens :	5.306
(+ 48%)	
3° Nombre d'Entreprises Visitées :	23.320
(+ 70%)	
4° Nombre d'Entreprises Proposantes :	2.258
(+ 44%)	
5° Nombre de promesses d'Emploi :	6.569
(+ 61%)	

Selon nos ratios et indicateurs, c'est la barre des 5.000 emplois concrets qui seront atteints cette année.



Il convient de rappeler qu'en 4 éditions, le MARKETHON a contribué à la création de 10.000 emplois concrets en faveur de la collectivité, grâce à sa dynamique atypique, unique en Europe.

Il convient de souligner la participation exemplaire d'agences locales, de l'ANPE, de Commissaires à l'Emploi et surtout des dizaines de Mairies et de communes qui se sont le plus souvent regroupées en faveur des demandeurs d'emploi locaux.

LE MARKETHON A VILLABÉ

Le Relais Municipal de l'Emploi de Villabé s'est inscrit dans le déroulement du Markéthon et une dizaine de demandeurs d'emploi de Villabé (Markéthoniens) se sont rendus en groupe chercher les promesses d'emploi en dialoguant avec les chefs d'entreprises.

La journée a été fructueuse et tous les participants ont trouvé les contacts intéressants et positifs.

Aujourd'hui, il manque au Markéthon un support médiatique qui permettrait de sensibiliser tous les acteurs économiques.

Quelques chiffres sur Corbeil et sa région :

Nombre de markéthoniens : + 60%

Nombre d'entreprises visitées : + 60%

Nombre de promesses : 144

Médailles du travail

C'est dans une ambiance chaleureuse et détendue que, le Mardi 5 Décembre, Alain Ramey, Maire de Villabé, effectuait la traditionnelle remise des diplômes de la médaille d'honneur du travail.

Après avoir félicité chacun des récipiendaires, il a conclu cette sympathique réunion autour du verre de l'amitié.

Ont été décorés :



M. BISSON Gary
M. BOURGOIN Michel



M^{me} BALLIN Françoise
M^{me} BEAUCHAMPS Trinidad
M^{me} BEZOU Joëlle
M. BOUDARD Christian
M^{me} BOUTIER Brigitte
M. BOUTIER Jacques
M. CHAIGNEAU Lionel
M. COUTURIER Jean-Luc
M. DENAUX Jean-Claude
M. DUBOZ Bruno
M. ESNAULT Jean
M^{me} GENET Micheline
M^{me} LEBLOND Mireille
M^{me} LEGRANDJACQUES Danielle
M. MANIGLIER Jean-Claude
M^{me} PARISOT Christiane
M. PIN Christian
M. PINTRAN Alain
M. SANSON Philippe
M^{me} TISON Marie
M. TUDAL Philippe

M. VANDERRIEST Patrick
M. BISSON Gary
M^{me} BERNARD Marie-Jeanne
M. COCAGNE Gérard
M. DENAUX Jean-Claude
M. de TINTENIAC Luc
M^{me} JARDIN Evelyne
M. LEROY Jacki
M. POLY Jacques
M^{me} YVERT Françoise



M. DESGRANGES Pierre

DES SUBVENTIONS POUR L'HIVER

Des subventions Eau, Gaz, Électricité et Combustibles sont accordées aux familles nombreuses de 3 enfants et plus à charge, selon les conditions de ressources, ainsi qu'aux personnes âgées de 65 ans et plus ou de 60 ans en cas d'inaptitude au travail dont le plafond de ressources annuel est de 39 721 F pour une personne et de 69 576 F pour un couple.



Renseignements en Mairie
Service Social

Aide aux Militaires

Une aide de 500 F est accordée à chaque jeune appelé sur présentation du certificat d'incorporation au corps.

Renseignements et inscription à la Mairie - CCAS.

Parking du Centre Commercial pour "Handicapés"

Pour faciliter l'accès du centre commercial de Villabé A6 aux personnes handicapées, CARREFOUR a réalisé un parking accessible par carte magnétique, réservé exclusivement aux personnes à mobilité réduite.

Aide Sociales

Vous avez des difficultés financières, vous éprouvez des difficultés dans vos démarches administratives, le CCAS peut vous aider.

En liaison étroite avec les institutions privées et publiques (CAF, ASSISTANTE SOCIALE, SÉCURITÉ SOCIALE...), il instruira votre dossier et effectuera toutes les démarches nécessaires afin d'obtenir une éventuelle aide sociale.

Il vous indiquera les organismes à contacter, les demandes à effectuer, etc...

N'hésitez pas, contacter le CCAS, en Mairie.

Spécial 3^{ème} Age... Spécial 3^{ème} Age... Spécial 3^{ème} Age

Les transports Cartes Rubis et Améthyste le Chèque Taxi

Vous pouvez **bénéficier de la gratuité des transports dans la région parisienne.**

Pour ce faire, il est nécessaire de répondre à certaines conditions : être âgé de 65 ans et plus et ne pas être assujetti à l'impôt sur le revenu des personnes physiques.

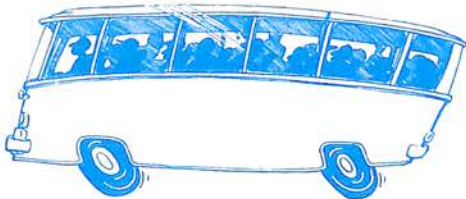

3 solutions :

- la carte **AMÉTHYSTE GRATUITE** permet de se déplacer sur le réseau SNCF-RATP de la région parisienne et sur le réseau de bus TICE de la ville nouvelle d'Évry.
- la carte **RUBIS** permet de se déplacer gratuitement sur le réseau APTR de l'Ile-de-France.
- le chèque **TAXI**

Attention : les cartes Améthyste, Rubis et les chèques TAXI ne sont pas cumulables. Il faut donc choisir l'un ou l'autre.

Contactez le CCAS, en Mairie.

La Restauration

1 - Repas à domicile

Pour ceux qui ont des difficultés à se déplacer, qui sont malades ou atteints d'un handicap physique, il existe un service de portage de repas à domicile, du lundi au vendredi, pour le déjeuner.

2 - Restaurant

Pour les retraités qui ont des difficultés à confectionner un repas équilibré ou tout simplement souhaitent retrouver des amis, la municipalité envisage d'offrir la possibilité de déjeuner à ceux qui le désirent, (choix des jours et périodicité à définir en fonction du nombre des intéressés), à la **Maison des Anciens**.

Inscrivez-vous auprès du Service Social.



Télé-Alarme

S.O.S.-Malaise pour les Personnes Agées : l'indépendance est souvent bien vécue, mais passé un certain âge, elle peut devenir dangereuse. Même bien portante, une personne âgée est plus exposée aux malaises et aux chutes. Dans ce cas, qui la secourra en temps voulu ? Comment prévient-elle un proche ou un voisin ?

Pour parer à ce genre de problèmes, la municipalité a instauré un système de télé-assistance fonctionnant 24 heures sur 24 : la télé-alarme.

Renseignements auprès du Service Social.

Aide Ménagère - Soins infirmiers à Domicile

Vous avez des difficultés à accomplir les tâches indispensables à la vie de tous les jours (ménage, courses, etc...), vous avez besoin de soins infirmiers, la municipalité a signé une convention avec l'A.S.A.D. (Association d'Aide Ménagère et de Soins Infirmiers à Domicile) pour vous permettre de rester dans votre environnement.

Pour bénéficier des services rendus par cette Association, renseignez-vous auprès du Service Social.

Aide Médicale à Domicile

Les personnes n'ayant pas de revenus suffisants peuvent bénéficier de l'aide médicale gratuite. Pour cela, il faut :

- ne pas être pris en charge à 100% par la Sécurité Sociale.
- ne pas avoir de mutuelle et se présenter en Mairie au Service social où une liste des pièces à fournir vous sera remise.

Vaccination Anti-Grippe

Jusqu'au 26 Décembre 1995, ce ne sont pas moins de 5 millions de Personnes Agées qui bénéficieront d'une prise en charge de la sécurité sociale leur permettant d'obtenir gratuitement le vaccin.

Avec un taux de couverture vaccinale de 66% (en 1994) pour les Personnes Agées de plus de 70 ans, la France détient aujourd'hui la première place des pays européens pour cette catégorie de population.

La commune s'est associée à cette démarche depuis plusieurs années. Elle a organisé le mercredi 18 Octobre 1995, une séance gratuite de vaccination.

64 personnes ont été vaccinées.

Loisirs... Loisirs... Loisirs... Loisirs... Loisirs...

Repas Annuel

Offert par la municipalité, il permet de rompre la solitude et de se retrouver. Samedi 14 Octobre 1995, 125 convives firent honneur à l'excellent repas au cours duquel ils purent apprécier et applaudir un spectacle d'opérettes suivi d'une animation dansante.



La soirée se termina comme elle avait commencé, dans la joie et la bonne humeur.



Voyage Annuel

Il est proposé à tous les retraités de Villabé. Cette année, une cinquantaine de Villabéens ont fait une escapade de 4 jours en Angleterre : c'était l'occasion de prendre le T.G.V. EUROSTAR et d'être parmi les premiers à emprunter le tunnel sous la Manche.



Maison des Anciens

Ouverte les mardi et jeudi après-midi. On s'y retrouve entre amis, pour jouer aux cartes, au scrabble ou au billard.



*Renseignements auprès de Germaine SOULAGES
60 86 33 03 aux jours indiquées ci-dessus.*

Projets... Projets... Projets... Projets... Projets...

Activité "Piscine"

Le service social envisage la création de cette activité, pour les plus de 60 ans : activité sans violence pour les muscles, les tendons et les articulations.

Des contacts ont été pris, avec la piscine de Mennechy, pour bénéficier d'une plage horaire dans la semaine.

Le transport se ferait avec le mini-bus de la mairie.

Si vous êtes intéressés, prendre contact en Mairie auprès du Service Social.

Après-midi Rencontres

Vous aimez jouer aux cartes, vous aimez danser, vous avez une quantité de souvenirs ou d'anecdotes sur la vie "d'hier" de la commune et de ses habitants...

La municipalité envisage un après-midi de rencontres, une fois par mois, autour d'une tasse de café où l'on pourra donner libre cours à ses envies.

Les thèmes de ces rencontres seront à définir en commun chaque mois pour le mois suivant : danse, concours de belotte, loto, scrabble, histoires à raconter...

Nous cherchons, dès maintenant, des personnes volontaires connaissant suffisamment les règles des jeux pour "surviser et encadrer" les après-midi "cartes".

Renseignements auprès du Service Social, en Mairie.

Jeune **S** de Villabé à vos **S**tylos

é La Commission jeunesse et communication vient de voir le jour.

d Dans le souci de mieux connaître vos aspirations à Villabé, la commission jeunesse et communication a élaboré un questionnaire.

i Celui-ci a été conçu dans le seul souci d'établir un premier contact avec vous et que vous nous indiquiez vos préoccupations les plus chères.

† D'autres souhaits vous trottent sûrement dans la tête et la
○ commission sera très heureuse de vous lire.

CONTRAT "LASER"

Contrat local d'Animation, de Sports, d'Expression et Responsabilité.

La municipalité vient de s'associer avec la Direction Départementale de la Jeunesse et des Sports afin que les jeunes de 13 à 25 ans puissent élaborer et réaliser des projets d'ordre sportif et culturel.

Ce contrat définit les objectifs, les moyens financiers et d'encadrement mis en place par la collectivité et des partenaires sociaux, avec le soutien de l'État, pour développer sur un territoire défini et pour une durée de 2 ans une politique locale en faveur des jeunes avec leur participation.

A partir d'un diagnostic de l'existant, cette politique s'appuie sur un projet d'animation sportive ou culturelle qui prend en compte les besoins des jeunes.

Q U E S T I O N N A I R E

? Pouvez-vous donner votre avis sur ces différentes questions qui pourraient vous intéresser.

I - Pratiquez-vous des activités sportives et si oui lesquelles ?

.....
.....
.....

II - La municipalité de Villabé souhaite mettre en place des lieux de vie pour les jeunes de Villabé.

Seriez-vous intéressé par ce projet ?

Oui

Non

III - En dehors des activités sportives quels sont vos centres d'intérêts ?

1 - Culture (Danse, Musique, Art, Théâtre...)

2 - Loisirs (Sorties, Soirées, Voyages, Camps...)

3 - Autres (Souhaits) :

.....
.....
.....

IV- Si des structures sont mises en place, souhaitez-vous qu'elles fonctionnent ?

1 - Pendant les vacances scolaires

2 - Toute l'année

V- Pensez-vous que l'ouverture d'un lieu de vie puisse répondre à vos attentes ?

Oui

Non

Autres propositions :

.....
.....
.....

VI - Quel type de fonctionnement pourrait être généré si un lieu de vie existait ?

1 - Accueil libre, Bar (sans alcool), Billards, Baby Foot, Ping Pong, etc...

2 - Des activités organisées (Théâtre, Danse, Musique, Art Plastique, etc...)

3 - Des soirées (Soirées dansantes, Concerts Rock, etc...)

4 - Des séjours, Camps d'Ados, Week end

5 - Une aide aux devoirs, des infos pour une formation (BAFA etc...)
des infos pour des petits boulots

6 - Autres souhaits :

.....
.....

VII- Seriez-vous intéressé pour la mise en place d'une structure de concertation Jeunes/Élus avec une réunion régulière (par exemple une fois par trimestre) ce qui permettrait une réflexion et un dialogue permanent ?

Oui

Non

VIII- Si oui, seriez-vous prêt à venir 3 ou 4 fois par an à ces réunions ?

Oui

Non

?

Nom/Prénom :

Age :

Adresse :



Des personnes se sont adressées en Mairie pour signaler les conditions d'insalubrité et d'insécurité dans lesquelles vivent les gens du voyage près de l'autoroute. La municipalité vous informe que ce camp est situé sur la commune de LISSES, et que le Maire a envoyé un courrier auprès de Monsieur le Préfet.

Un grand nombre d'habitants de Villabé utilise les transports en communs pour se rendre au travail. Une grande majorité utilise le rail.

Depuis le début Octobre 1995, il ne se passe pas une seule journée où le trafic ne soit perturbé. Cela suffit !

La municipalité, de tout son poids, défendra les usagers et fera en sorte, avec d'autres, que le service public respecte la mission qui est la sienne.



JOURNÉE DU PATRIMOINE

L'église Saint Marcel, principal monument historique de Villabé, était ouverte le samedi 17 Septembre 1995 de 10 h à 19 h, dans le cadre des journées nationales du Patrimoine. L'exposition organisée proposait des reproductions de cartes postales anciennes de l'église, des habits sacerdotaux et des photos récentes de l'intérieur du clocher. Les stalles datent du 17^{ème} siècle, mises en valeur par un éclairage discret, livraient l'histoire de SAMSON et DALILA d'un côté et d'ADAM et EVE au Paradis Terrestre de l'autre.

Cette journée du patrimoine fera partie de la vie locale et sera reconduite tous les ans.



AU REVOIR PÈRE KERMAÛON



La place qu'il occupe dans Villabé il la doit non seulement à son engagement sacerdotal mais plus encore à ses qualités humaines. Il ne passe pas inaperçu avec sa haute silhouette couronnée d'une casquette de marin qui confirme ses origines bretonnes.

Le 12 Novembre 1995, l'église de Villabé était trop petite pour fêter ses 40 ans de présence dans le village. La célébration, présidée par Monseigneur Herbulot, fut un moment d'intenses prières et d'émotion.

Dans la Salle des Fêtes R. Duboz, autour du verre de l'amitié, Monsieur le Maire de Villabé a dit au revoir au Père Kermabon en ces termes, "Homme d'action, chaleureux, dynamique (domaine de la jeunesse) vous posez sur les autres un regard généreux et optimiste".

De Villabé ou d'ailleurs, tous ont pu lui dire KENAVO, lui qui va revoir bientôt sa Bretagne natale pour y prendre un repos bien mérité.

VILLABÉ EN FÊTE



Nos Anciens au Forum des Associations

L'activité de la Commission Culture et Fêtes est riche et variée. Cette Commission crée et maintient le dialogue, le contact entre tous les partenaires du tissu culturel de notre village. Ces partenaires vous les connaissez, ce sont les associations, les écoles, le village d'enfants et bien sûr les villabéennes et villabéens eux-mêmes.

C'est elle qui est chargée de la mise en place des commémorations du souvenir telles que les cérémonies du 8 Mai et du 11 Novembre, qui marque notre attachement à nos racines, à notre histoire.

Notre volonté est de susciter des moments privilégiés durant lesquels les habitants de VILLABÉ peuvent se rencontrer, s'amuser, se parler, rire, s'émouvoir tous ensemble.

Dates à retenir... Dates à retenir...

Concert du Quatuor BRINDISI

Vendredi 23 Février

en l'Église de Villabé

Dans le cadre du cinquantième de l'Amicale de Villabé :

Grand concert le 25 Février

réunissant l'Amicale de Villabé
et la musique de l'Armée de l'Air

Concert Big Bang Séduction

13 Avril

Les diverses manifestations (concerts, vide greniers, diner dansant, 14 Juillet, Villabé en Fête, Intervilles, sorties théâtre, voyages, expositions, feu de la saint Jean, intervenants culturels auprès de nos enfants, soirées à thème etc...) que nous organisons et dans lesquelles nous intervenons, témoignent toutes de cette démarche.

Démarche que nous maintiendrons durant ce mandat en développant et pérennisant l'existant et aussi en mettant en chantier de nouveaux projets, garant de cette nécessité de mouvement et de novation dont la vie quotidienne est faite.

C'est donc avec enthousiasme et confiance que nous abordons ces années futures.

Confiance en toutes les personnes qui adhèrent à cette volonté d'échange et de partage pour mieux vivre à Villabé.

Fête de la Musique



*La Fanfare défile
dans les rues de Villabé*



Cérémonie du 11 Novembre



Beau succès populaire au vide grenier



Gaîté à la Fête d'Automne



Traditionnel Feu de la Saint Jean

VOIRIE... RÉNOVATIONS...

La ruelle aux BRUNETS et la Coulée Verte terminées, le Chemin de l'Ormeteau va lui aussi faire peau neuve.

Les études sont en cours et les travaux démarreront au second semestre 1996.

UNE ANNÉE, UNE RUE, nous essaierons de maintenir cet objectif.

L'aménagement de 2 squares dans les Heurts et près du gymnase agrémentent ces 2 quartiers avec jeux pour les petits enfants et tables de ping pong pour les plus grands.



Le cadre de vie, c'est aussi notre rivière Essonne.

Avec l'aide technique des services du S.I.A.R.C.E., nous avons entrepris la restauration des vannes de l'Essonne en bas de la côte de VILLOISON.

PROPRETÉ... ENVIRONNEMENT... PROPRETÉ... ENVIRONNEMENT...



L'acquisition d'une balayeuse aspiratrice permet un entretien plus rigoureux de certaines rues et trottoirs dans les coins les plus reculés de notre village.

En cet été très chaud, à l'heure où chacun d'entre nous partait au travail, les employés communaux terminaient l'arrosage et l'entretien de nos centaines d'arbres et d'arbustes.



**Les habitants de Villabé s'enorgueillissent de vivre dans un cadre de vie harmonieux.
L'entretien quotidien de nos espaces verts, le nettoyage régulier de nos rues, de nos trottoirs, font que Villabé est et restera un village propre et agréable.**

"MÉMOIRES VIVES" PRÉSENTE

"Retour aux Sources

EXPOSITION sur L'EAU A VILLABÉ
AU FIL DU TEMPS

De nombreux amateurs d'histoire locale ont souhaité revoir l'exposition "RETOUR AUX SOURCES".

Une seconde présentation aura lieu en Février 1996, salle R. Duboz (la date est à préciser).

En voici un extrait :

- Réservoir, bornes fontaines, lavoir... autant de noms qui sonnent aux oreilles des anciens du village... mais les nouveaux habitants en côtoient les vestiges.

• Le premier réseau d'adduction d'eau à Villabé date de la fin du 19^{ème} siècle. En effet, en contrepartie d'une portion de route, située sur Villabé, pour l'installation de ses nouvelles machines, la société Darblay (suivant un acte reçu par Maître JOZON notaire à Corbeil) le 28 Avril 1899 a pris les engagements suivants vis à vis de la commune :

1° Fournir 50 m³ d'eau puisée dans la source de Moulin Galant stockée dans un réservoir, dont il ne reste que le soubassement. Celui-ci étant situé au carrefour de la rue Jean-Jaurès et de la Côte de Moulin Galant, Anciennement Chemin de la Grande Montagne.

2° Poser une canalisation en fonte de 6 cm de diamètre alimentant 9 bornes fontaines pour l'usage journalier des habitants de Villabé, situées :

- Devant la Mairie (desservant les écoles de garçons et de filles),
- Rue de l'Église (rue P. Curie),
- Rue des Bouts d'en Haut (rue Jean-Jaurès),
- Chemin Noir (rue G. Peri).

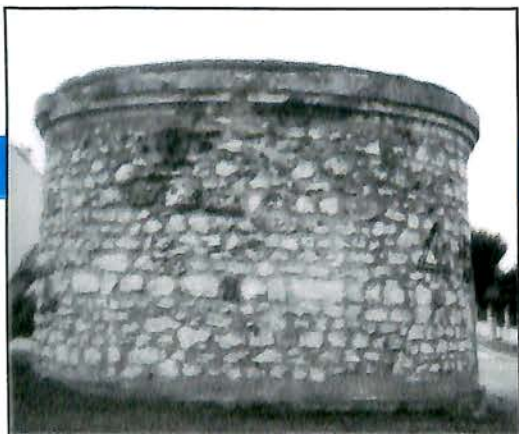

Mémoires Vives... Mémoires Vives... Mémoires Vives... Mém

3° Construire un lavoir de 127 m² et un abreuvoir pour les chevaux et les troupeaux.

4° Aménager une conduite pour l'écoulement des eaux usées passant dans la Ruelle aux Brunets.

L'augmentation de la population (Construction des Cités Darblay en 1925) oblige la commune à réfléchir sur ces installations.

Les difficultés de l'époque (1939) ne permettront pas de changements spectaculaires et ce n'est qu'en 1959 qu'un autre réseau verra le jour avec la construction du nouveau château d'eau.

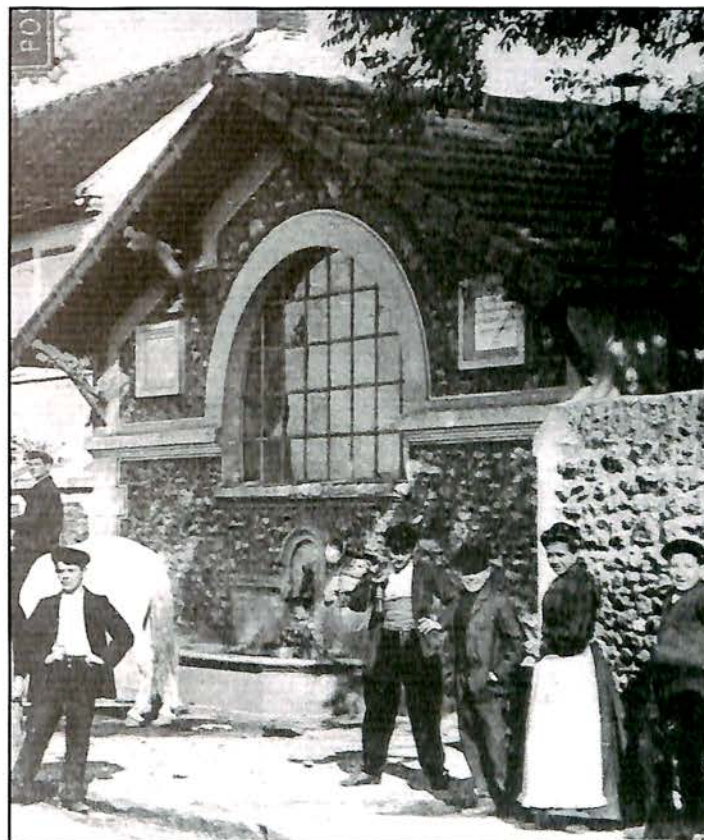

Après la Compagnie de l'Ozone, c'est la S.E.E. (Société des Eaux de l'Essonne, filiale de la Lyonnaise des Eaux) qui fournit l'eau du village.

Aujourd'hui l'eau est partout source de confort, de plaisir, de jeux, d'esthétique, c'est aussi un bien précieux et fragile...

Il faut en garder la maîtrise...

A bientôt, heureux de vous retrouver autour de l'exposition "RETOUR AUX SOURCES"



NAISSANCES

- DE MARCO Maëlle 4 Avril 1995
- FOURE Johanna 6 Avril 1995
- LIEB Richard 7 Avril 1995
- CHAMPOUGNY Mathieu 1 Mai 1995
- BEN ASSAIA David 15 Mai 1995
- VERVANT Léa 21 Mai 1995
- VICTOR Laury 26 Mai 1995
- BAULARD Aurélie 27 Mai 1995
- MARTINEZ Lisa 1 Juin 1995
- LE PICHON Melvyn 2 Juin 1995
- SALIN Violette 5 Juin 1995
- MICHEZ Jennifer 8 Juin 1995
- PONSAR Mélanie 28 Juin 1995
- PINTRAN Marion 5 Juillet 1995
- MUSENGA Christelle 6 Juillet 1995
- LANGLAIS Valentin 7 Juillet 1995
- HUUGHE Tomothée 7 Juillet 1995
- JEANLIN Victorine 11 Juillet 1995
- BOURDON Alexandre 11 Juillet 1995
- CHAILLOU Eliven 13 Juillet 1995
- ILLAND Corentin 16 Juillet 1995
- PROVOST Camille 15 Juillet 1995
- PROVOST Benoît 15 Juillet 1995
- ABALHE DE LIMA Manon 17 Juillet 1995
- MICHEL Jérémy 21 Juillet 1995
- BARDON Mégane 24 Juillet 1995
- ALTIPARMAK Ogulkan 29 Juillet 1995
- BONNIN Lucie 31 Juillet 1995
- LELO TSHILONGO Mathilde 4 Aout 1995
- GARSSINE Mathieu 17 Aout 1995
- DA COSTA Nelson 27 Aout 1995
- CALVI Corrado 14 Septembre 1995
- VANNAVONG Kévin 15 Septembre 1995
- RAFFOUX Mathilde 16 Septembre 1995
- SAR Caroline 23 Septembre 1995
- TROUILLAT FECHOZ Samuel 25 Septembre 1995
- BOUDIER Gwenaëlle 28 Septembre 1995
- LASSEUR Charlotte 5 Octobre 1995
- DOS SANTOS Chloé 5 Octobre 1995
- DOS SANTOS Sébastien 5 Octobre 1995
- MARTINS Alizée 16 Octobre 1995
- LACROIX Kristell 19 Octobre 1995



- CHAPEL Michaël 22 Octobre 1995
- VALLET Thibaut 4 Novembre 1995
- DE MATOS Vanda 6 Novembre 1995
- ROGEL Julien 11 Novembre 1995
- BARBOSA Alexis 15 Novembre 1995

MARIAGE

- Olivier BOULIN et Véronique DRONNE
29 Avril 1995
- Jacques ARNAUD et Nelly LEFRAND
27 Mai 1995
- Alberto AZEVEDO et Clarisse DAVID
10 Juin 1995
- Gérard BATTISTOLO et Catherine BISAULT
17 Juin 1995
- Dominique ARCURI et Nadine CIEPLY
17 Juin 1995
- Rémy SIMON et Louisa HADDAD
1 Juillet 1995
- Stéphane LOMBARDO et Claudia BEUREL
1 Juillet 1995
- Stéphane SOUVANAT et Mélanie KEO
22 Juillet 1995
- Christian FONTAINE et Natacha ESNAULT
26 Aout 1995
- Jean-Christophe CARON et Martine MACCARIO
21 Octobre 1995

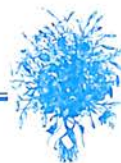

DÉCÈS

- Gisèle DELOUCHE épouse MOUCHEL
19 Mars 1995
- Renaud DENOYELLE
15 Avril 1995
- Georgette DESPAGNE épouse ROSSI
28 Mai 1995
- Marlène ARMET épouse LLOYD
10 Juin 1995
- Monique BEAUFILS épouse MICHOU
30 Aout 1995
- Pascal CHIRON
1 Septembre 1995
- Jean PIETRZYK
2 Septembre 1995
- Marie-Jeanine LE FALHIER épouse MESIERE
30 Septembre 1995
- Thérèse CANTALOUBE
2 Octobre 1995

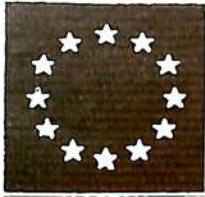

POMPES FUNÈBRES EUROPÉENNES

ROC'ECLERC - Gérant Denis DUPONT

*Quel que soit le lieu du décès,
sachez que vous avez l'entière
liberté de vous adresser
à l'entreprise de votre choix.*

27, Grande Rue - 91160 LONGJUMEAU
☎ (1) 69 34 60 11

18, Rue de Paris - 91310 MONTHLERY
☎ (1) 69 01 21 00



Consultez l'Annuaire Électronique
Nom : **POMPES FUNÈBRES EUROPÉENNES**
Loc : **LONGJUMEAU**
Dépt : **91**

VIAFRANCE équipe la France

**Terrassements - Assainissements - VRD
Routes - Aérodrômes
Ensembles sportifs et de loisirs**

Travaux Publics
Travaux Privés

VIAFRANCE

50 agences dans vos régions

Agence pour le Sud de la Région Parisienne :

111, Rue du Docteur Babin - BP 12

91222 BRETIGNY-SUR-ORGE cedex

Tél. : 60 84 00 90 - Fax : 60 84 55 01

SIEGE SOCIAL :

ZAC RUEIL 2000 - 9 Place de l'Europe

92565 RUEIL MALMAISON CEDEX

Tél. : 47 16 48 00 - Fax : 47 14 03 75

S.N.C. capital de 390 000 000 F

S.N.S.A.

Restauration d'Entreprise et Scolaire



15, rue de la Grande Borne
77990 LE MESNIL AMELOT
Tél. 60 03 88 00

Pépinières du Hurepoix

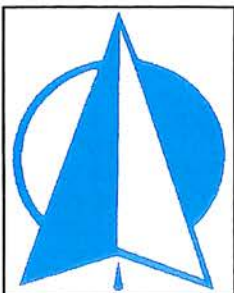

GRAVIER Fils

PÉPINIÉRISTE • PAYSAGISTE

VÉGÉTAUX DE PLEIN AIR



CRÉATION D'ESPACES VERTS

64.56.03.09 +

14, rue des Botteaux
91810 VERT-LE-GRAND

EVRY CORBEIL AUTOMOBILES

Votre Concessionnaire à Corbeil-Essonnes

Carrosserie
toutes marques

Mécanique

Entretien express
sans rendez-vous

Vente véhicules neufs

Vente véhicules d'occasion garantis



CITROËN

MAGASIN DE PIÈCES DE RECHANGE

33-35, rue du 8 Mai 1945 (à 100 m de la Zone "Art de Vivre")

91100 CORBEIL-ESSONNES

Tél. 60 89 21 10 - Fax 60 89 00 11

LA MAIRIE

Secrétaire général : M. Jean-Jacques VITALE

Horaires d'ouverture :

- lundi : 8 h 30 à 12 h - 14 h à 17 h 30
- mardi : 8 h 30 à 12 h - 15 h à 18 h 30
- mercredi : 8 h 30 à 12 h - 14 h à 17 h 30
- jeudi : 8 h 30 à 12 h - 14 h à 17 h 30
- vendredi : 8 h 30 à 12 h - 14 h à 17 h 30
- samedi : 8 h 30 à 12 h (sauf Juillet-Août)
permanence état-civil, affaires générales.

Téléphone : (1) 60 86 07 13 - Télécopie : (1) 60 86 29 53

Services techniques : M. Pierre BALMOT (1) 60 86 10 68

LE CONSEIL MUNICIPAL

Maire : M. Alain RAMEY

Adjoint : M. Louis CHELLE, M. Jean-Marie LAFON, M^{me} Irène MAGGINI, M. Denis DUMONT, M. Christian BERTAUX, M. Émile NAVARRO, M. Jean-Marie DUCHESNE, M. Patrice DUBOZ.

Conseillers municipaux : M. Philippe BOUCHER, M^{me} Brigitte BOUITIER, M^{me} Yveline CAILLERET, M. Gérard COCAGNE, M. Roger FORLIVESI, M. Daniel JAWORSKI, M^{me} Andrée LANGLOIS, M. Michel MEYER, M. Daniel NADOULEK, M^{me} Céline VILAINE, M^{me} Isabelle WIRTH, M. Alain CARRIC, M. Dominique CHAPUIS, M^{me} Françoise HOSSARD, M. Jean HULMEL, M. André SALDUMBIDE, M. Marc CATTAN, M. Daniel FILIBERTI.

VOS ÉLUS A VOTRE SERVICE

Votre député : M. Jacques GUYARD, le 2^{ème} samedi de 9 h à 10 h.

Votre conseiller général : Marie-Anne LESAGE, le 3^{ème} samedi de chaque mois de 10 h à 12 h.

M. RAMEY Alain, Maire de Villabé, reçoit sur rendez-vous.

M. CHELLE Louis, adjoint, affaires scolaires, reçoit sur rendez-vous tous les jours, sauf mercredi et samedi, de 14 h 30 à 15 h 30.

M. LAFON Jean-Marie, adjoint, finances, reçoit sur rendez-vous le mercredi de 14 h à 15 h 30 et le jeudi de 17 h à 18 h.

Mme MAGGINI Irène, adjoint, affaires sociales, reçoit sur rendez-vous.

M. BERTAUX Christian, adjoint, culture et fêtes, reçoit sur rendez-vous.

M. DUMONT Denis, adjoint, formation, emploi, reçoit sur rendez-vous le samedi de 9 h à 10 h 30.

M. NAVARRO Émile, adjoint, sports, reçoit sur rendez-vous le samedi de 10 h à 11 h 30.

M. DUBOZ Patrice, adjoint voirie-travaux, reçoit sur rendez-vous le samedi de 10 h 45 à 12 h.

M. DUCHESNE Jean-Marie, adjoint jeunesse, communication, reçoit sur rendez-vous le samedi de 10 h 30 à 11 h 30.

LA POSTE

Agence Postale de Villabé

Ouverture de 9 h à 12 h et de 15 h à 18 h. Le Samedi de 9 h à 12 h.

Tél. 69 11 01 36 - Fax. 69 11 01 34

RELAIS POUR L'EMPLOI

Ouvert tous les jours de 9 h à 11 h 25, sauf le mercredi de 9 h à 12 h dans la salle jouxtant la Poste.

Responsables : Mlle Céline OUDY - M. Sébastien GUTIERREZ

Tél. 69 11 19 70

PERMANENCE JURIDIQUE

Madame MOREAU, Juriste, reçoit les premier et quatrième samedi du mois en Mairie de 9 h à 12 h.

ASSISTANCE SOCIALE

Mme Irène NADEREAU, reçoit sur rendez-vous le mardi matin de 9 h à 12 h à la Mairie. Prendre rendez-vous au 60 89 03 90.

ENSEIGNEMENT PUBLIC

- **Écoles maternelles** : (Inscriptions en Mairie)
"Jean-Jaurès", directrice : Mme RAMEY (1) 60 86 30 85
"Ariane", directrice : Mme BOCIAN (1) 60 86 08 57
- **Écoles primaires** : (Inscriptions en Mairie)
"Jean-Jaurès", directeur : M. PICARD (1) 60 86 14 21
"Ariane", directeur : M. AMIOT (1) 60 86 08 58
- **Collège** :
"La Nacelle", principal : M. DELMAS
8, rue de la Nacelle - 91100 Corbeil (1) 60 88 29 27
- **Lycées** :
Lycée classique : 95, bd Jean-Jaurès (1) 60 88 25 09
L.E.P. : 95, bd Jean-Jaurès, 91100 Corbeil (1) 60 88 25 09

RESTAURANTS SCOLAIRES

Tous les enfants sont acceptés à condition que le service en soit informé 24 heures à l'avance. Le coût du repas dépend du quotient familial. Ce dernier est calculé à la mairie.

- **GROUPE JEAN-JAURÈS** :
Gestionnaire : Mme Nicole BOUBET (1) 60 86 15 68
Vente de tickets le jeudi de 16 h à 19 h
- **GROUPE ARIANE** :
Responsable : Mme Nicole BOUBET (1) 60 86 15 68
Vente des tickets au Groupe Ariane le mardi de 16 h à 18 h 30.
Téléphone du restaurant : (1) 60 86 25 12

ACCUEIL - LOISIRS DES ENFANTS

GARDERIE PÉRI-SCOLAIRE

- Lundi, mardi, jeudi et vendredi : de 7 h à 8 h 30 et de 16 h 30 à 19 h.

COLONIES DE VACANCES

Juillet et août. Inscriptions auprès du service scolaire. Tarif suivant quotient familial.

CENTRE DE LOISIRS Rue Orion (1) 60 86 94 98

Directrice : M^{me} Régine GABILY.

- Mercredi : de 7 h à 19 h.
- Tous les jours pendant les vacances scolaires.

Le tarif dépend du quotient familial. Inscriptions auprès du service scolaire en Mairie.

ADMINISTRATIONS

Police	17 ou (1) 60 89 19 19
Pompiers	18 ou (1) 60 88 39 39
Gendarmerie, 11, rue Jean-Malézieux, 91000 Evry	(1) 60 79 65 00
Préfecture, boulevard de France, 91000 EVRY	(1) 69 91 91 91
Sous-Préfecture, 10, rue Lafayette, 91100 Corbeil	(1) 60 88 92 45
Service du Cadastre, 75, rue Féray, 91000 Corbeil	(1) 60 90 51 13

SANTÉ

Urgences médicales : Soit (1) 64 60 23 44
Nuits de 20 h à 8 h sauf samedi 18 h à 8 h. Fériés de 8 h à 20 h.

Soit le 15 ou le 18.

Hôpital : GILLES de Corbeil, bd H. Dunant, 91100 Corbeil (1) 60 90 30 00

Louise MICHEL rue Pont Amar, 91000 EVRY (1) 60 90 30 00

Pharmacie : KOLKIEWICZ, 34, avenue du 8 Mai 1945 .. (1) 60 86 14 73

Pharmacie de garde :

à partir de 19 h, appeler le commissariat de police (1) 60 89 19 19

Médecins généralistes :

Docteur CHAPUIS (1) 64 96 12 33

Docteur Laurent MARCHAL (1) 64 97 55 66

Chirurgien-dentiste : Docteur LE GAILLARD (1) 60 86 29 71

Kinésithérapeute : M^{me} DURRANDE, rue des Prés (1) 60 86 00 28

Orthophoniste : M^{me} Marie Pierre LE COSSEC

3, rue Pierre Curie (1) 60 86 16 78

Infirmières :

DI MÉO Isabelle, 29 rue Linottes (1) 64 97 51 60

DUCHESNE ROUBLIQUE Nathalie, 11 chemin Heurts .. (1) 64 97 62 32

JULIENNE Françoise, 10 ferme de Villoison (1) 60 86 16 53

LEMARDELÉE Jeannine, 9 bis, rue du 8 Mai 1945 (1) 64 97 67 58

Maison médicale Le Vieux Village :

5, rue des Prés, Villabé (1) 60 86 24 47

SERVICES ANNEXES

Recette-Perception : rue Feray, 91100 Corbeil	(1) 64 96 23 82
Services fiscaux : Perception C.E., 2, rue J.J. Rousseau, 91000 Corbeil-Essonnes.....	(1) 64 96 29 66
Centre des Impôts : 21, rue Feray, 91100 Corbeil	(1) 64 88 92 75
Pompes funèbres municipales de Corbeil : 100, bd de Fontainebleau 91000 Corbeil-Essonnes	(1) 64 88 18 70
Pompes funèbres générales : 10, bd de Fontainebleau 91100 Corbeil-Essonnes.....	(1) 64 96 79 76
A.N.P.E. : 42, rue du Maréchal-de-Lattre-de-Tassigny 91000 Corbeil-Essonnes	(1) 60 89 26 26
ASSEDIC : 22, rue du Général-Leclerc 91100 Corbeil-Essonnes.....	(1) 60 89 28 81
Assurance maladie : Centre de paiement 101, 3, rue Pierre-Sémard, 91100 Corbeil-Essonnes	(1) 60 89 25 25
Caisse d'allocations familiales : 2, impasse du Télégraphe 91000 Évry.....	(1) 60 91 19 28
PTT : 91100 Corbeil-Essonnes La Poste Service Courrier.....	(1) 64 96 26 16
La Poste Place Léon-Cassé	(1) 60 88 16 44
EDF-GDF : Dépannage Gaz.....	(1) 60 88 22 40
Dépannage EDF.....	(1) 60 88 34 40
Eclairage Public : dépannage Société FORCLUM	(1) 60 89 27 27
Ligne directe	(1) 60 86 31 52
Service des Eaux : dépannage	(1) 60 88 24 28
Taxis : M. J.J. BRANDON, 17, allée du Pot-d'Étain, Moulin-Galant.....	(1) 60 89 23 99
Gymnase : Point Phone.....	(1) 60 86 17 49
Ligne directe	(1) 60 86 31 52
Salle des Fêtes : Point Phone	(1) 60 86 15 17
Transports Publics : S.T.A.	(1) 60 90 75 75
TICE.	(1) 60 77 22 80
Age 2000 Services : Point Service	(1) 64 96 51 37

CULTE

Messe : Tous les samedis soirs et veilles de fêtes à 18 h.
Permanence : Tous les samedis de 10 h 15 à 11 h 45.
Informations : M. CHOPIN

(1) 60 86 28 77

VILLAGE D'ENFANTS

Directeur : M. LE BARS

(1) 60 86 16 51

BIBLIOTHÈQUE

Heures d'ouverture:

Lundi de 15 h 30 à 18 h 00, Mardi de 15 h 30 à 18 h 30,
Jeudi de 10 h à 11 h 30 et de 15 h 30 à 18 h.
Samedi de 10 h à 12 h 30. Vacances Mardi et Jeudi de 14 h à 18 h.

MAISON DES ANCIENS

Mme. SOULAGES - 4, rue Jean-Jaurès

(1) 60 86 33 03

PRINCIPALES MANIFESTATIONS

- Concerts en collaboration avec la Municipalité et l'AMICALE DE VILLABÉ ou l'Association HARMONIES au premier trimestre.
- En Mai, Fête de l'Ascension : 4 à 5 jours de fête organisée par la commission municipale des Fêtes avec les Associations Culturelles et sportives, le Village d'Enfants et les Écoles.
- Fin Juin : Fête de la Musique, Feux de la Saint-Jean.
- 14 Juillet : Bal et Feu d'artifice.
- Septembre-Octobre : Fête du Sport, Fête d'Automne, Braderie, Fête du Patrimoine.
- Décembre : Téléthon.

RAMASSAGE /ORDURES MÉNAGÈRES

Les mardis, jeudis et samedis. Les encombrants sont ramassés une fois par mois le 1^{er} mardi.
Collecte KANGOUROU, 1^{er} mercredi du mois, place de la Salle des Fêtes de 9 h 30 à 12 h 30.

CLUB INFORMATIQUE

M. Richard JANISZEWSKI

(1) 60 86 02 37

ASSOCIATIONS DE VILLABÉ

- Amicale de Villabé** : Harmonie-Batterie et son école de musique
M. MEYER, le mercredi après-midi.....
- (1) 60 86 02 21
- A Tout Vent** : Association théâtrale : Mme FORLIVESI ..
- (1) 60 86 37 18
- U.N.R.P.A. (Union Nationale des Retraites et des Personnes Agées, anciennement U.V.F.):**
M. TRAMBLAY
- (1) 60 86 07 96
- Associations des parents d'élèves des écoles publiques de Villabé :**
F.C.P.E
École Jean JAURÈS : M. FOURNIER
École ARIANE : M. GRANGER
U.N.A.P.E.
École Jean JAURÈS : M. MOUCHEL
École ARIANE : M. BERGIA
- Atelier Vidéo Municipal** : Responsable M. BERTAUX
Animateur M. BABAULT
- (1) 69 11 19 79
- Plaisir de la Maison** :
Mme DAUNIS
- (1) 60 86 12 62
- Association Évasion** :
Mme RIVOALLAN
- (1) 64 97 77 45
- La Longue Marche** : M. MAGGINI
- (1) 60 86 00 67
- Association Artistique HARMONIES** : Centre musical, centre d'arts
plastiques, atelier de relaxation, École Ariane :
Mme DETRAIT-MOINGEON
- (1) 60 86 27 47
- Tennis de Table** : M. ABAT
- (1) 60 86 39 41
- Association communale des pêcheurs de Villabé** :
Pour tous renseignements, contacter : M. ARCURI
- Association Saint-Marcel** : Association paroissiale
M. CHOPIN.....
- (1) 60 86 91 07
- Étoile Sportive de Villabé** : Section Football
M. POISSON R.....
- (1) 60 86 32 15
- Stade.....
- (1) 60 86 20 97
- Association de gymnastique volontaire** :
Mme Ch. GEORGE
- (1) 60 86 24 89
- Tir à l'arc** : M. SANSON
- (1) 60 86 39 28
- Tennis** : M. DUBOZ Bruno
- (1) 60 86 06 51
- Karaté** : M. CHALAMON
- (1) 60 05 40 40
- Judo** : M. BUTTIGIEG au Gymnase
- Basket-Ball** : Mme KALAY
- (1) 60 86 19 24
- Le Logic Club** : Mme BLANCHOT
- (1) 60 86 92 17
- Mémoires Vives de Villabé** : M. FORLIVESI
- (1) 60 86 37 18
- Taekwondo** : M. CHAUSSADE
- (1) 64 96 10 82

AUTRES ASSOCIATIONS

- Secours Catholique** : B.P. 192, 91006 Évry cedex
- (1) 60 78 17 33
- A.P.A.F.** : Accueil des Personnes Âgées en famille,
9, place du 19 Mars 1962, 91000 Évry.
- (1) 64 78 04 68
- Consommateurs 91 - ANC** :
5, avenue de la Pépinière, 91390 Morsang-sur-Orge... (1) 69 25 16 08
- C.I.J.E.** : (Centre Information Jeunesse Essonne),
service information, hall gare Évry-Courcouronnes..... (1) 60 78 27 27
- Pont Accueil Jeunes du C.F.I.** :
4, rue de la Triperie, 91100 Corbeil-Essonnes..... (1) 60 89 47 77
- Secours Populaire Français** :
5, rue P. Gauguin, 91100 Corbeil-Essonnes..... (1) 60 89 08 37
- Croix Rouge Corbeil** : 6, rue de la Triperie, 91100 Corbeil-Essonnes
- ACPG-CATM** : M. H. BRUN,
34, rue de Robinson, 91100 Corbeil-Essonnes
- FNACA** : M. BAZIN.



MOTS CROISÉS

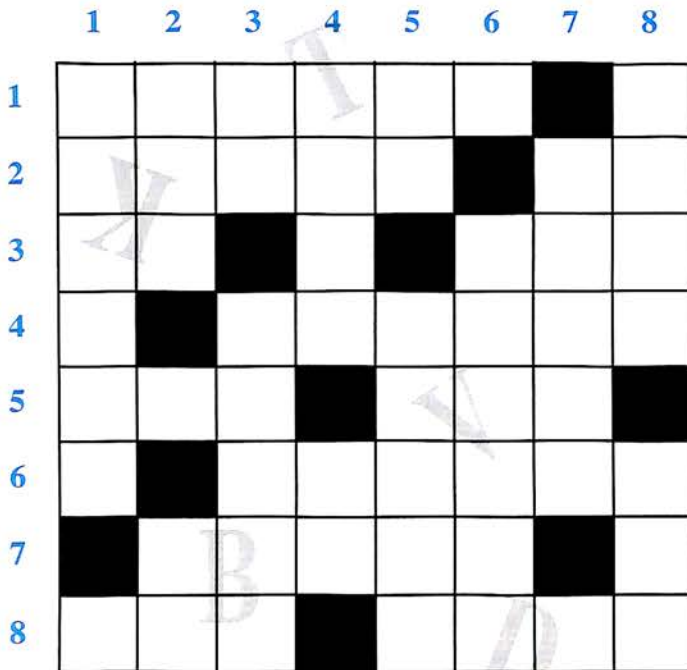

HORIZONTALEMENT

- 1 Quartier de choc
- 2 Mois du Poisson/Signal de départ
- 3 Pronom personnel/Il y en a plus d'un dans les squares
- 4 École de Villabé qui ne tient pas qu'a un fil
- 5 Composé d'oxygène et d'azote/Que celui de Berlin a été long à tomber
- 6 Ediles
- 7 Saint Exupéry s'y sentirait sûrement bien
- 8 Il faut quelquefois le rectifier/Célèbre Villa d'Italie

VERTICALEMENT

- 1 Celui de Villoison ne vous est pas inconnu
- 2 Première dame/Lettre de rapport
- 3 Cité ancienne/Côte de Bretagne
- 4 Éclats de rire/Celui qui a gagné la course cycliste lors de la fête du sport en est un
- 5 Sigle de voiture légère/Copie
- 6 École de Villabé
- 7 Masculin ou féminin
- 8 Elle tourne, elle tourne/Eugène qui transpire



RESEAU URBAIN
Corbeil-Essonnes
Saintry
Villabé

Vous facilite la ville!
110 RN 191 - 91540 ORMOY
Pour rous renseignements
☎ 64 57 01 25

Le RER arrive en gare de Corbeil

Seine Essonne Bus assure ses correspondances en gare SNCF

Quelques exemples pour vous rendre en gare SNCF

Chemin des Près	06:50	07:43	08:39	09:29	12:02	13:42	16:09	17:01	17:57	18:49	19:42
Pavillons des Linottes	06:53	07:46	08:41	09:31	12:04	13:44	16:11	17:04	17:59	18:51	19:45
Gabriel Péri	06:57	07:50	08:44	09:34	12:07	13:47	16:14	17:07	18:02	18:54	19:48
Gare de Villabé	06:58	07:51	08:45	09:35	12:08	13:48	16:15	17:08	18:03	18:55	19:49
Cité	06:59	07:52	08:45	09:35	12:08	13:48	16:15	17:09	18:03	18:55	19:50
Gare SNCF	07:12	08:05	08:58	09:48	12:21	14:01	16:28	17:21	18:18	19:10	20:02
Correspondance RER	07:17	08:16	09:08	09:49	12:23	14:08	16:31	17:23	18:24	19:24	20:09
Pour vous rendre au centre commercial Carrefour :											
Cité	09:16	10:07	10:57	14:18	15:57	16:49	17:40	18:37	19:28		
Gare de Villabé	09:16	10:07	10:57	14:18	15:57	16:49	17:40	18:37	19:28		
Église	09:18	10:09	10:59	14:20	15:59	16:51	17:42	18:39	19:30		
Pavillons des Linottes	09:20	10:11	11:01	14:22	16:01	16:54	17:45	18:42	19:33		
Chemin des Près	09:22	10:13	11:03	14:24	16:03	16:56	17:47	18:44	19:35		
Centre Commercial	09:25	10:16	11:06	14:27	16:06	16:59	17:50	18:47	19:38		

**ENTREPRISE
DE TRAVAUX PUBLICS
DE SOISY**

**ROUTE • BORDURE • PAVAGE
TRANSPORTS • TERRASSEMENT •
ASSAINISSEMENT**

36, RUE DE LA FERTÉ-ALAIS
91840 SOISY-SUR-ÉCOLE **Tél. (1) 64 98 03 83**



Labo-pro C. LEGRAND

← Votre photographe professionnel

Photos couleur - Noir et Blanc (sur demande)

Présentation des épreuves le soir

Studio de prises de vue

Déplacement gratuit

Mise en album



Sur présentation de ce bulletin, un POSTER 30 x 40 vous sera offert

6, rue Abelard
CORBEIL-ESSONNES

64.96.18.13



HYGIAFORM

*Vous voulez perdre des kilos
et des centimètres,
remodeler votre silhouette ?*

Vous aussi retrouvez l'éclat d'une nouvelle JEUNESSE
GRACE AUX SOINS ANTI-RIDES

MYOLIFT®

*Vous êtes esclave du tabac,
vous souhaitez vous en libérer définitivement
une association peut vous aider*

Confiez vous à votre spécialiste
Mme GICQUELLO



35, avenue du Général de Gaulle 91100 CORBEIL-ESSONNES
60 89 13 59

Michel RENAULT

PLOMBERIE - CHAUFFAGE

- DÉPANNAGE • INSTALLATION
- ENTRETIEN • RAMONAGE

23, avenue de l'Auvergne
VILLABÉ 91100 CORBEIL-ESSONNES
Tél. 64 97 51 46

**ELECTRICITE GENERALE
ELECTRICITE GENERALE**

BERTHELOT S.A

Qualifelec E1 C2

ÉLECTRICITÉ GÉNÉRALE

TRAVAUX ET MAINTENANCE

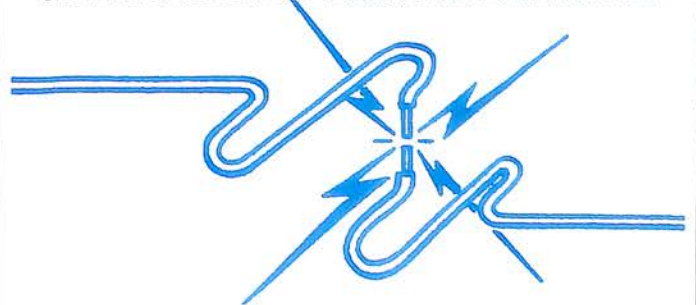

25, Rue Pierre Curie 91100 VILLABÉ
Siège Social : 2, rue Vieille Cote 91100 VILLABÉ

Tél/Fax 64 97 62 96

Tél. Itinériss 07 33 80 90



FORCLUM

**LA PERFORMANCE ÉLECTRIQUE
AU SERVICE DE L'INDUSTRIE,
DU TERTIAIRE ET
DES COLLECTIVITÉS**

Automatismes. Informatique industrielle.
Instrumentation. Eclairage public.
Précâblage et réseaux locaux.
Energie. Installations extérieures.

DIRECTION ILE DE FRANCE 2 - 67, rue des Suisses 92000 NANTERRE - Tél. 47.24.02.88
CENTRE DE CORBEIL - 14/16, rue Gustave Eiffel 91100 CORBEIL-ESSONNES
Tél. 60.89.27.27 - Télécopie : 64.96.77.07

AGE 2000

Centre de services sociaux
et de soins de jour



*SERVICE A DOMICILE
POUR PERSONNES
SEULES OU AGEES*

- Déplacements en véhicule.
- Accompagnement chez le coiffeur, médecin, commerçant, pharmacien...
- Personne à contacter par téléphone en cas de problème.
- Aide pour remplir les formulaires administratifs (feuilles d'impôts, sécurité sociale, organisme de retraite, mutuelle, etc...)
- Possibilités de garde malade 7/7
- Tarifs sur demande

☎ 64.96.51.37

2, impasse des Bouleaux - 91100 VILLABÉ

BREUZARD S.A.

67, rue Emile-Zola - 91813 CORBEIL-ESSONNES

(1) 60 89 81 40

**BREUZARD S.A.
HOLDING**

Constructions industrielles
et bureaux

Les Compagnons

Métalliers

Serrurerie

Charpente

Cloison

Chaudronnerie

FUTUREX

Carrosserie V.L. - P.L.

LD (1) 64 96 17 33

EFFI

Protection blindage

Signalisation • Stores

Portes industrielles

Rideaux métalliques

Les Compagnons Alu

Menuiserie

Aluminium

MCPL

Maintenance

Carrosserie

LD (1) 64 96 22 56

Télécopie : (1) 60 88 25 47

**SPÉCIALISTE
RENAULT**
Réparations
mécaniques
VENTE
Voitures neuves

LISSES AUTO

G. VERBEKE

Votre Agent proche de chez vous !

Ouvert du lundi
au vendredi



9 route de Mennecy LISSES

Tél. 64 97 59 51 - Fax. 60 86 02 15

BESON
CHAUSSURES

Face Carrefour Essence
Villabé A6

*Des chaussures
et rien que
des chaussures*



**EDITIONS
DE L'ESSONNE**

MAQUETTES - ÉDITIONS - PUBLICITÉS

83, route de Grigny
91130 RIS-ORANGIS

☎ (1) 69 43 11 00

Télécopie : (1) 69 43 22 30

R.C. Corbeil-Essonnes 325 242 196

transports BATAILLE S.A.



2, Passage d'Aquitaine
91100 VILLABÉ (Corbeil)

Tél. (1) 60 86 97 08 • Fax (1) 64 97 58 95

*Villabé a été partenaire de l'AFM
durant les 30 heures d'animations
au gymnase P. POISSON
et au Centre Commercial.*



TELETHON



Lutter contre les maladies qui touchent nos enfants, nous ne savons faire que ça,
mais nous le faisons de toutes nos forces

L'AFM félicite et remercie

VILLABE

et ses HABITANTS



AFM

Bernard Barataud
Président de l'AFM



ÉDITION PUBLICITÉ 3000

(1) 64 93 89 89

*Une imprimerie
qui fait
forte impression!*

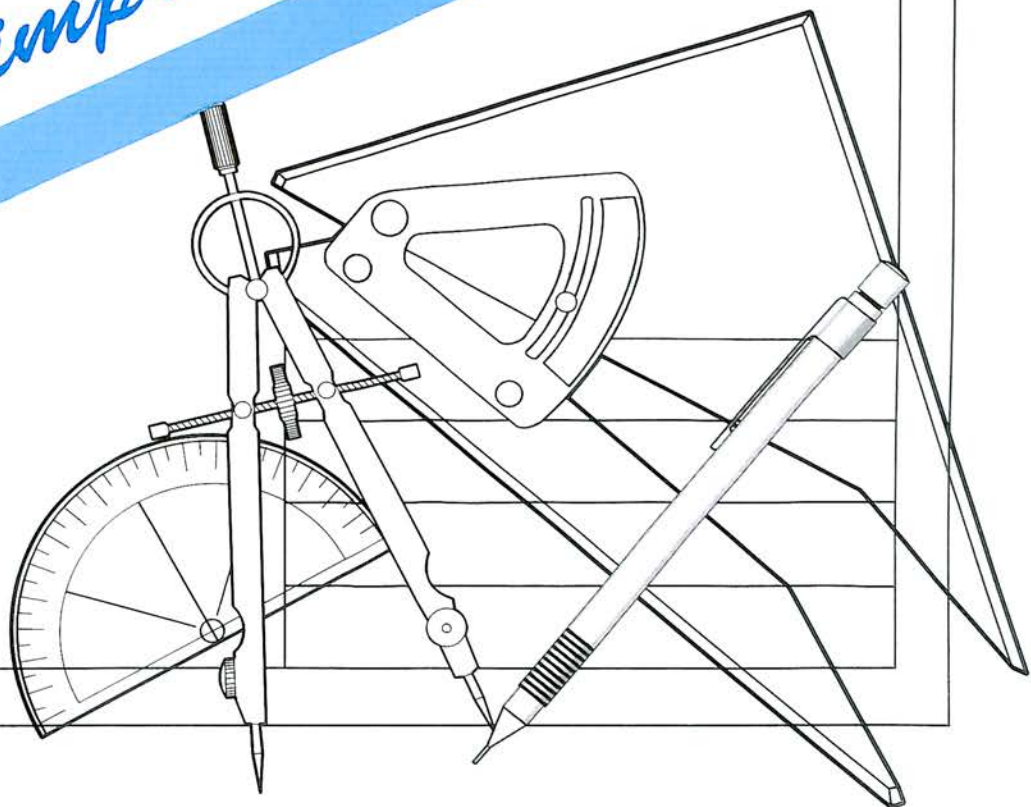

Maquettes • Composition • Mise en page • Photogravure • Illustrations • Créations • Photos

Bulletins Municipaux et Sportifs
Livret d'accueil • Brochures Commerciales
Plans de ville • Guides pratiques et touristiques
Annuaire sportifs • Catalogues périodiques
Tarifs • programmes

En-têtes • factures • Cartes commerciales •
Liasses • Carnets • Étiquettes • Prospectus
Mailings • Affiches • Opuscules • Calendriers
Menus • Plaquettes techniques et de prestiges
Dépliants commerciaux • Tableaux

ÉDITION PUBLICITÉ 3000

4, rue Panhard - Zone Industrielle - 91830 LE COUDRAY-MONTCEAUX

Fax. (1) 64 93 80 53

TOYS "R" US®

Les Jouets C'est NOUS.

**DES TONNES DE JOUETS
VOUS ATTENDENT !**

**Centre Commercial Villabé A6
91100 VILLABÉ**

Du Lundi au Samedi de 9 h à 22 h

EAU - ASSAINISSEMENT

SOCIÉTÉ DES EAUX
DE L'ESSONNE



Notre passion, la qualité du service

27, route de Lisses
91813 CORBEIL-ESSONNES Cedex
Tél. (1) 60 88 24 28 - Fax (1) 64 96 65 94



VENEZ
DÉCOUVRIR
LE NOUVEL

HAIR
Studio

Salon de coiffure mixte • Visagiste • Solarium

*Son équipe vous accueille avec
un nouveau concept sur 3 niveaux,
avec un espace SOLARIUM*

*une coupe brushing vous est offerte
pour tous forfaits U.V.A. de 10 séances à 500 F.*

1, rue Pierre Curie
91100 VILLABÉ

Tél. 60 86 07 06

Garance Diffusion

VISITE MEUBLES DE QUALITÉ EN STOCK

Installée à Lisses (ZI des Mâlines) depuis Juin dernier, cette nouvelle enseigne qui a fait le pari de vendre tous les meubles neufs à des prix jamais vus, connaît un succès grandissant.

En 6 mois plus d'un tiers de la clientèle achète chez **GARANCE**, recommandé par "d'anciens" clients.

"Un succès qui s'explique", commente Véronique Campailla. "Nous proposons du mobilier qui provient le plus souvent de saisies de magasins et de destockage de grands fabricants.

C'est ce qui nous permet de pratiquer des prix aussi bas pour une excellente qualité. Une bonne part de notre clientèle est une clientèle de goût, ravie de pouvoir s'offrir à moitié prix le meuble convoité.

Il est loin le temps où les Clients dépensaient de façon inconsidérée.

Ils exigent toujours de la qualité, mais également des prix.

Et c'est ce que nous leur offrons. Lorsque nous vendons, aujourd'hui encore, un beau meuble, et que notre client nous indique l'avoir vu ailleurs à un prix 3 fois supérieur, nous pensons répondre à leur attente. Nous allons continuer et développer en ce sens.

Ce sont nos clients qui nous le demandent".



Après 6 mois d'ouverture, près de 1500 personnes sont passées à l'entrepôt.

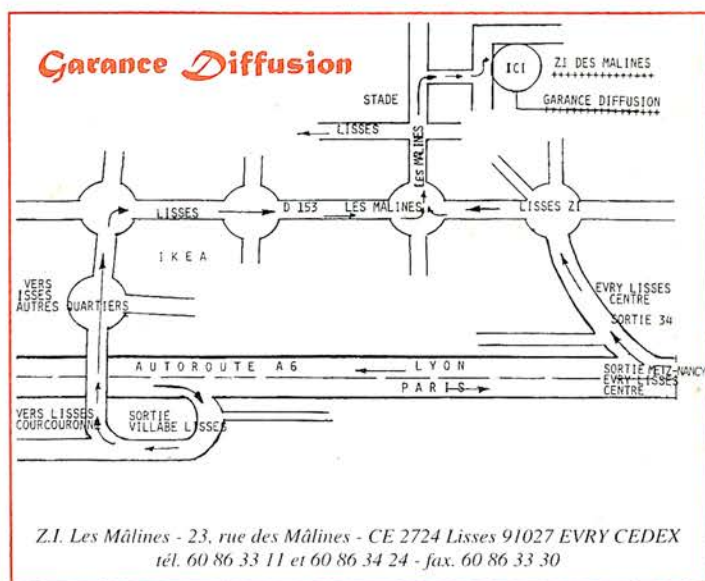

L'entreprise dispose actuellement de 500 m² pour exposer ses meubles. Dans 3 mois, elle disposera du double.

Garance Diffusion : 64 97 68 87